

° LAUDA



CATALOGUE GÉNÉRAL
APPAREIL DE THERMORÉGULATION
2022/2023

°FAHRENHEIT. °CELSIUS. °LAUDA.

LAUDA

CRYOTHERMOSTATS

°LAUDA



Exemples d'application spécifiques

- Préparation d'échantillons en chimie et en pharmacie
- Tests de défaillance de composants électroniques
- Tests de paliers lisses
- Tests de vannes
- Tests de stress
- Essais de résilience sur éprouvette entaillée
- Essais de ténacité
- Tests Brookfield
- Revêtement de semi-conducteur



LAUDA Alpha

Cryothermostats économiques pour la thermorégulation de -25 à 100 °C en laboratoire

-25°C  100°C

Le choix économique pour les thermostats LAUDA de haute qualité

LAUDA Alpha offre une technologie fiable et un design moderne pour les plages de température de -25 à 100 °C. Cette ligne de produits est conçue pour la thermorégulation interne et externe avec des liquides non inflammables (eau et eau/glycol). Ces thermostats représentent la solution idéale pour une grande partie des applications de thermorégulation de base en laboratoire.

Les fonctions étant réduites à l'essentiel, cette ligne de produits économique convainc par sa fiabilité et sa simplicité d'utilisation.

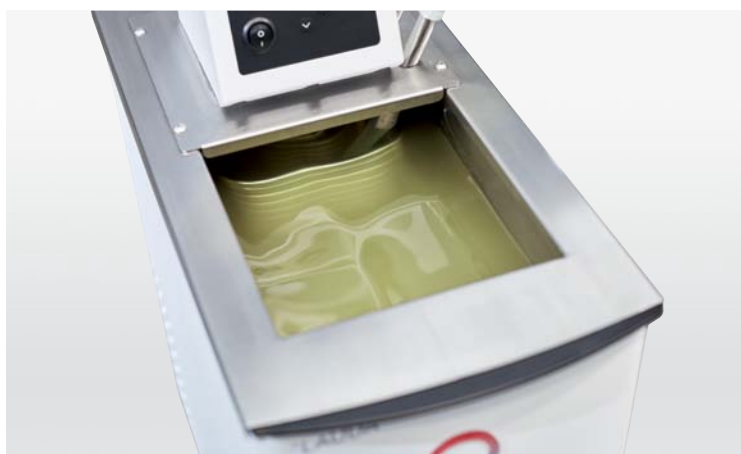

Faibles coûts grâce à la régulation automatique du compresseur : la capacité frigorifique n'est disponible que si elle est nécessaire



Nettoyage facile du condenseur grâce au panneau avant amovible sans outil

COURBES DE REFROIDISSEMENT Liquide caloporteur : éthanol, bain fermé

Température du bain °C

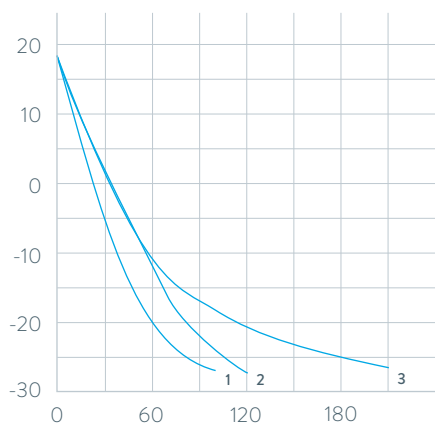

1 RA 8
2 RA 12
3 RA 24

Durée de refroidissement min

Principales fonctions

- Cuves de bain en acier inoxydable
- Raccord de vidange à l'arrière

Équipement de série

Kit de circulation de la pompe, couvercle de cuve, flexible de court-circuit pour les raccords de pompe

Autres accessoires

Racks, flexibles

Vous trouverez toutes les caractéristiques techniques, variantes de tension et courbes caractéristiques dans les ›Caractéristiques techniques‹.

Plus d'informations sur www.lauda.de/1736



LAUDA Alpha

Les cryothermostats LAUDA RA 8, RA 12 et RA 24 avec couvercle de cuve et raccords de pompe en série permettent un refroidissement sur toute la plage de température de -25 à 100 °C. La régulation automatique du compresseur assure un fonctionnement économe en énergie.



LAUDA ECO

De -50 à 200 °C : cryothermostats pour la thermorégulation économique en laboratoire



Performances impressionnantes pour une utilisation simple

Dans la gamme d'accessoires, les thermostats ECO existent en version Silver (écran LCD) ou Gold (écran TFT couleur) équipée de plusieurs modules d'interface. La pompe de circulation possède six niveaux de réglage. La vaste gamme de modèles propose des versions avec des capacités frigorifiques comprises entre 180 et 700 watts et des températures minimales entre -15 et -50 °C. Les appareils les plus performants de la série LAUDA ECO fonctionnent avec un système économe en énergie, le LAUDA SmartCool, lequel adapte automatiquement la capacité frigorifique à chaque état de fonctionnement exigé.

Pour garantir un fonctionnement particulièrement respectueux de l'environnement, les cryothermostats sont également disponibles de série en versions remplies de fluides frigorigènes naturels.



Menu clair sur écran monochrome LCD (Silver) ou TFT couleur (Gold) pour une utilisation simple et compréhensible



Raccords de pompe pour la thermorégulation d'applications externes en série

COURBES DE REFROIDISSEMENT LIQUIDE CALOPORTEUR : éthanol, bain fermé

Température du bain °C

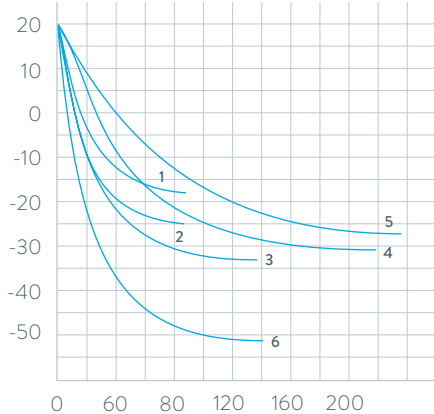

- 1 RE 415 G
- 2 RE 420 G
- 3 RE 630 G
- 4 RE 1225 G
- 5 RE 2025 G
- 6 RE 1050 G

Durée de refroidissement min

Principales fonctions

- Programmeur intégré pour l'automatisation de l'évolution de la température
- Réglage du by-pass de régulation du débit pour la circulation interne/externe, pilotable de l'extérieur durant le fonctionnement
- Interface USB de série

Équipement de série

Couvercle de cuve, raccords de pompe, bouchon

Autres accessoires

Flexibles, modules d'interfaces (P. 69)

Vous trouverez toutes les caractéristiques techniques, variantes de tension et courbes caractéristiques dans les >Caractéristiques techniques<.

Plus d'informations sur www.lauda.de/1738



LAUDA ECO

Les cryothermostats sont équipés en série d'un couvercle de cuve et de raccords de pompe. Un robinet de vidange à l'arrière de l'appareil permet de vidanger facilement et de manière sûre le liquide caloporteur.



LAUDA PRO

Cryothermostats à bain pour la thermorégulation professionnelle de -100 à 200 °C



Utilisation flexible, performances remarquables

Avec LAUDA PRO, l'utilisateur dispose d'une ligne de produits innovante avec un concept global remarquable. Deux unités de commande, Base ou Command Touch, sont disponibles. Pour une plus grande flexibilité, elles peuvent être retirées des thermostats. Ceci permet d'une part une commande à distance des appareils et d'autre part une nette diminution de la hauteur des appareils. Par ailleurs, ils sont équipés en série d'un refroidissement hybride. Ce dernier permet en plus un refroidissement de la machine frigorifique avec de l'eau.



Appareil de faible hauteur et accessibilité du bain à 360° grâce à une unité de télécommande amovible

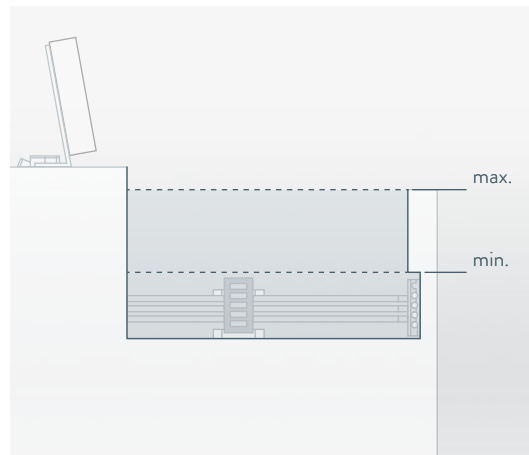

Fonctionnalité complète du bain avec un niveau de remplissage encore plus bas.

COURBES DE REFROIDISSEMENT Liquide caloporteur : éthanol, bain fermé

Température du bain °C

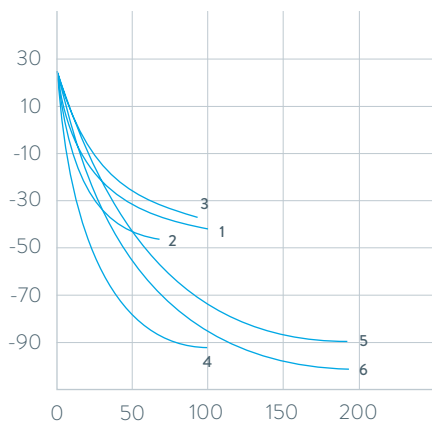

- 1 RP 2040 C
- 2 RP 2045 C
- 3 RP 3035 C
- 4 RP 1090 C
- 5 RP 2090 C
- 6 RP 10100 C

Durée de refroidissement min

Principales fonctions

- Pompe Vario LAUDA interne avec 8 niveaux de puissance sélectionnables pour une homogénéité de température optimale
- Un refroidissement hybride de la machine frigorifique permet un refroidissement avec de l'air ambiant et en plus avec de l'eau de refroidissement
- Un chauffage des bords de cuve en série sur tous les modèles prévient la formation de glace à la surface du couvercle de la cuve
- Ethernet, USB et Pt100 comme standard

Équipement de série

Couvercle de cuve, olives pour tuyaux avec bagues-écrous pour le serpentin de refroidissement

Autres accessoires

Pompe supplémentaire, modules d'interfaces

Vous trouverez toutes les caractéristiques techniques, variantes de tension et courbes caractéristiques dans les ›Caractéristiques techniques‹.

Plus d'informations sur www.lauda.de/1740



LAUDA PRO

Les cryothermostats à bain PRO pour applications internes en bains offrent une plage de température de fonctionnement de -100 à 200 °C. Une pompe réglable graduellement assure une bonne homogénéité dans le bain. Avec des tailles de bain de 10 à 30 litres et des capacités frigorifiques de 0,4 à 1,5 kW, les thermostats conviennent pour de multiples applications.



LAUDA Proline Kryomate

Cryothermostats puissants de -90 à 200 °C pour une utilisation dans le domaine du génie des procédés et pour des tests de matériaux



Grande capacité frigorifique et faibles dimensions

Les Proline Kryomate sont des cryothermostats à poser au sol offrant la toute dernière technologie, une grande rentabilité et un excellent rapport prix/performances.

La pompe de refoulement optimisée pour la circulation interne peut être réglée sur quatre niveaux – utilisation très conviviale grâce à l'unité de télécommande en série LAUDA Command. Un chauffage intégré du pont de cuve et du bord du bain empêche toute formation de condensation due à l'humidité de l'air lorsque les températures sont basses.



Circulation et répartition de température optimales dans l'ensemble du bain grâce à une tuyère de pompe réglable



Bains spacieux et grandes ouvertures de bain – idéal pour les échantillons volumineux et un débit efficace

COURBES DE REFROIDISSEMENT

Liquide caloporteur : éthanol, bain fermé

Température du bain °C

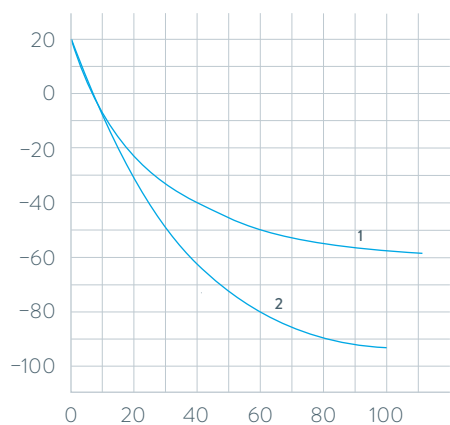

1 RP 4050 C
2 RP 4090 C

Durée de refroidissement min

Principales fonctions

- Unité de commande amovible Command avec écran graphique LCD haute résolution offrant des fonctions de représentation à sélectionner
- Programmeur avec 150 segments température-temps, divisible en 5 programmes
- Raccords de pompe à l'arrière et sur les côtés, by-pass intégré

Équipement de série

Couvercle de cuve, olives pour tuyaux

Autres accessoires

Paniers à suspendre, modules d'interface

Vous trouverez toutes les caractéristiques techniques, variantes de tension et courbes caractéristiques dans les >Caractéristiques techniques<.

Plus d'informations sur www.lauda.de/1742



LAUDA Proline Kryomate

Les Proline Kryomate, disponibles en versions refroidies à l'eau ou par air, offrent de grandes ouvertures du bain et des volumes de bain de 30 ou 40 litres.



Cryothermostats LAUDA

Aperçu des différents modèles

LAUDA Alpha / Page 60

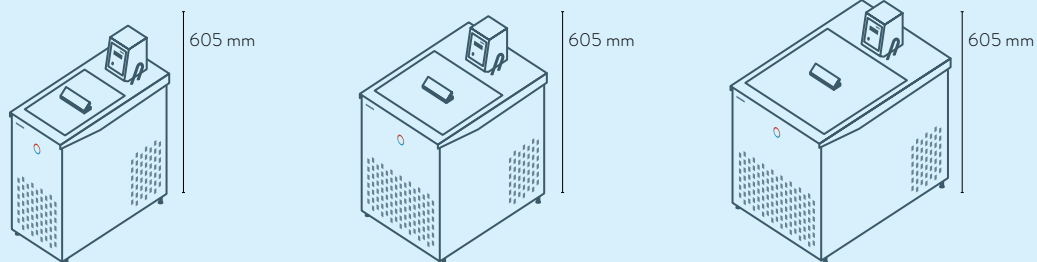

RA 8

RA 12

RA 24

LAUDA ECO / Page 62

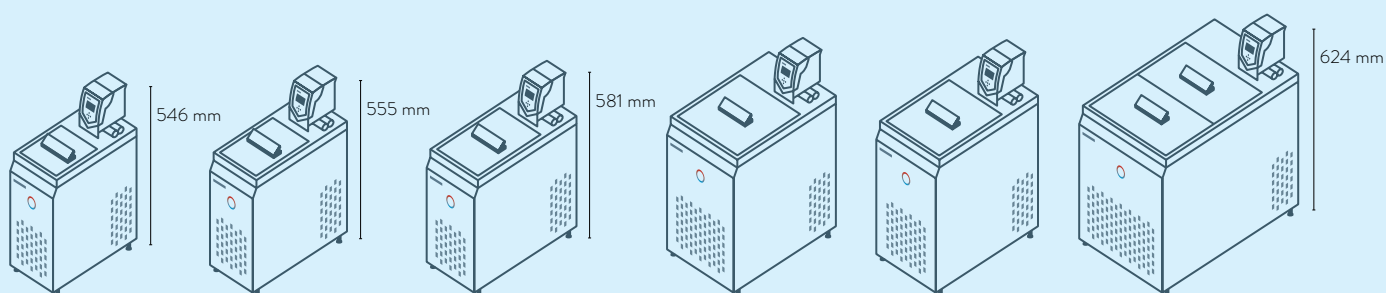

RE 415 S
RE 415 G

RE 420 S
RE 420 G

RE 630 S
RE 630 G

RE 1050 S
RE 1050 G

RE 1225 S
RE 1225 G

RE 2025 S
RE 2025 G

LAUDA PRO / Page 64

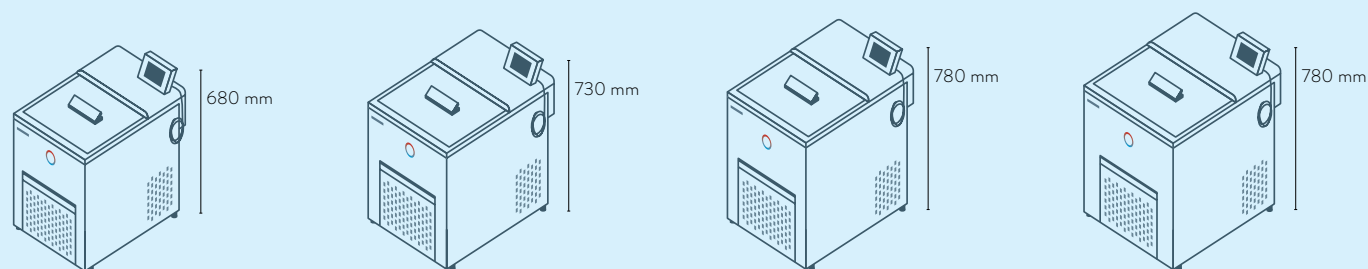

RP 2040 C
RP 2045 C

RP 3035 C

RP 1090 C

RP 2090 C
RP 10100 C

LAUDA Proline Kryomate / Page 66

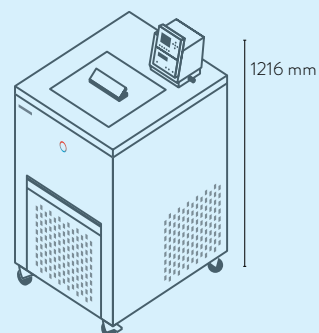

RP 4050 C / RP 4050 CW
RP 4090 C / RP 4090 CW

Cryothermostats LAUDA

Interfaces

	Pt 100 (1)	Pt 100 (2)	USB	Ethernet	RS 232 / 485	Analogique	Contact Namur	Contact D-Sub	PROFIBUS	EtherCAT M8	EtherCAT RJ 45	Nombre d'emplacements de modules, grand	Nombre d'emplacements de modules, petit
LAUDA Alpha / Page 60	-	-	-	-	-	-	-	-	-	-	-	-	-
LAUDA ECO / Page 62	Z	-	S	Z	Z	Z	Z	Z	Z	Z	Z	1	1
LAUDA PRO / Page 64	S	-	S	S	Z	Z	Z	Z	Z	Z	Z	1	-
LAUDA Proline Kryomate / Page 66	S	-	-	Z	S	Z	Z	Z	Z	Z	Z	2	-

S = de série

Z = disponible en option



LRZ 912
Module
analogique



LRZ 913
Interface
RS 232/485



LRZ 914
Module de contact avec 1
entrée et 1 sortie (NAMUR)



LRZ 915
Module de contact avec
3 entrées et 3 sorties



LRZ 917
Module
Profibus



LRZ 918
Module Pt100/
LiBus, petit cache



LRZ 921
Module
Ethernet

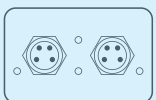

LRZ 922
Module EtherCAT
avec raccord M8

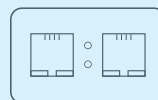

LRZ 923
Module EtherCAT
avec raccord RJ45



LRZ 925
Module externe Pt100/
LiBus, grand cache

Cryothermostats LAUDA

Aperçu des fonctions

Élément de commande	Alpha	ECO S	ECO G	PRO Base	PRO Command Touch	Proline Kryomate
Affichage	7 segments	LCD mono	TFT	OLED	TFT	LCD mono
Type de commande	3 touches	Touche programmable 3 touches	Touche programmable pour curseur	Touche programmable pour curseur	Multi-touch	Touche programmable pour curseur
Commande amovible	-	-	-	✓	✓	✓
Gestion des utilisateurs	-	-	-	-	✓	-
Enregistrement de données, exportation sur clé USB	-	-	-	-	✓	-
Calibration 1 point	✓	✓	✓	✓	✓	✓
Calibration 2 points	-	-	-	✓	✓	-
Nombre de programme/segment	-	1 / 20	5 / 150	1 / 20	100 / 5000	5 / 150
Programmateur avec champs de tolérance	-	✓	✓	✓	✓	✓
Fonction Rampe	-	-	-	-	✓	✓
Fonction Horloge	-	-	-	-	✓	✓
Fonction Compte à rebours	✓	-	-	-	✓	✓
Affichage graphique des changements de température	-	-	✓	-	✓	✓
By-pass réglable	-	-	-	-	-	✓
Indicateur de niveau (numérique)	-	-	-	✓	✓	✓
Mise en veille	-	✓	✓	✓	✓	✓
Alarme de niveaux bas	✓	✓	✓	✓	✓	✓
Robinet de vidange	-	✓	✓	✓	✓	✓
Vis de vidange	✓	-	-	-	-	-

Cryothermostats LAUDA

Caractéristiques techniques selon DIN 12876

Type d'appareil	Plage de température de fonctionnement °C	Constante de température ±K	Dispositif de sécurité	Puissance de chauffe max. kW	Capacité frigorifique kW													Type de pompe	Pression de refoulement max. bar
					20 °C	10 °C	0 °C	-10 °C	-20 °C	-25 °C	-30 °C	-40 °C	-50 °C	-60 °C	-70 °C	-80 °C	-90 °C		
LAUDA Alpha / Page 60																			
RA 8	-25 ... 100	0,05	I, NFL	1,5	0,23	-	0,16	-	0,08	-	-	-	-	-	-	-	-	D	0,2
RA 12	-25 ... 100	0,05	I, NFL	1,5	0,33	-	0,26	-	0,08	-	-	-	-	-	-	-	-	D	0,2
RA 24	-25 ... 100	0,05	I, NFL	1,5	0,43	-	0,33	-	0,08	-	-	-	-	-	-	-	-	D	0,2
LAUDA ECO / Page 62																			
RE 415 S	-15 ... 200	0,02	III, FL	2,0	0,18 ¹	-	0,12 ¹	-	-	-	-	-	-	-	-	-	-	V	0,55
RE 420 S	-20 ... 200	0,02	III, FL	2,0	0,20 ¹	-	0,15 ¹	-	0,03 ¹	-	-	-	-	-	-	-	-	V	0,55
RE 630 S	-30 ... 200	0,02	III, FL	2,0	0,30 ¹	-	0,24 ¹	-	0,10 ¹	-	0,02 ¹	-	-	-	-	-	-	V	0,55
RE 1050 S	-50 ... 200	0,02	III, FL	2,0	0,70 ¹	-	0,60 ¹	-	0,35 ¹	-	0,19 ¹	0,10 ¹	0,02 ¹	-	-	-	-	V	0,55
RE 1225 S	-25 ... 200	0,02	III, FL	2,0	0,30 ¹	-	0,24 ¹	-	0,09 ¹	0,04 ¹	-	-	-	-	-	-	-	V	0,55
RE 2025 S	-25 ... 200	0,02	III, FL	2,0	0,30 ¹	-	0,23 ¹	-	0,06 ¹	0,03 ¹	-	-	-	-	-	-	-	V	0,55
RE 415 G	-15 ... 200	0,02	III, FL	2,6	0,18 ¹	-	0,12 ¹	-	-	-	-	-	-	-	-	-	-	V	0,55
RE 420 G	-20 ... 200	0,02	III, FL	2,6	0,20 ¹	-	0,15 ¹	-	0,03 ¹	-	-	-	-	-	-	-	-	V	0,55
RE 630 G	-30 ... 200	0,02	III, FL	2,6	0,30 ¹	-	0,24 ¹	-	0,10 ¹	-	0,02 ¹	-	-	-	-	-	-	V	0,55
RE 1050 G	-50 ... 200	0,02	III, FL	2,6	0,70 ¹	-	0,60 ¹	-	0,35 ¹	-	0,19 ¹	0,10 ¹	0,02 ¹	-	-	-	-	V	0,55
RE 1225 G	-25 ... 200	0,02	III, FL	2,6	0,30 ¹	-	0,24 ¹	-	0,09 ¹	0,04 ¹	-	-	-	-	-	-	-	V	0,55
RE 2025 G	-25 ... 200	0,02	III, FL	2,6	0,30 ¹	-	0,23 ¹	-	0,06 ¹	0,03 ¹	-	-	-	-	-	-	-	V	0,55

¹Étage de pompe 2

Débit refoulé max. refoulement l/min	filetage de raccordement de pompe mm	Olive Øa	Volume de remplissage min. l	Volume de remplissage max. l	Ouverture du bain (L x P) mm	Profondeur du bain mm	Profondeur utile mm	Hauteur du bord supérieur du bain mm	Dimensions (L x P x H) mm	Poids kg	Tension secteur V; Hz	Puissance absorbée max. kW	Référence	Type d'appareil
15,0	N/A	13	5,0	7,5	165×177	160	140	450	235×500×605	29,0	230 V; 50 Hz & 220 V; 60 Hz	1,8	L000638	RA 8
15,0	N/A	13	9,5	14,5	300×203	160	140	450	365×500×605	37,0	230 V; 50 Hz & 220 V; 60 Hz	1,8	L000639	RA 12
15,0	N/A	13	14,0	22,0	350×277	160	140	450	415×605×605	43,0	230 V; 50 Hz & 220 V; 60 Hz	1,8	L000640	RA 24
22,0	-	13	3,3	4,0	130×105	160	140	365	180×350×546	20,0	230 V; 50 Hz	2,2	L002815	RE 415 S
22,0	-	13	3,3	4,0	130×105	160	140	374	180×396×555	22,0	230 V; 50 Hz	2,2	L001333	RE 420 S
22,0	-	13	4,6	5,7	150×130	160	140	400	200×430×581	27,0	230 V; 50 Hz	2,3	L001335	RE 630 S
22,0	-	13	8,0	10,0	200×200	160	140	443	280×440×624	34,0	230 V; 50 Hz	2,5	L001336	RE 1050 S
22,0	-	13	9,3	12,0	200×200	200	180	443	250×435×624	31,0	230 V; 50 Hz	2,3	L001337	RE 1225 S
22,0	-	13	14,0	20,0	300×350	160	140	443	350×570×624	38,0	230 V; 50 Hz	2,3	L001338	RE 2025 S
22,0	M16×1	13	3,3	4,0	130×105	160	140	365	180×350×546	21,0	230 V; 50 Hz	2,8	L002816	RE 415 G
22,0	M16×1	13	3,3	4,0	130×105	160	140	374	180×396×555	22,0	230 V; 50 Hz	2,8	L001339	RE 420 G
22,0	M16×1	13	4,6	5,7	150×130	160	140	400	200×430×581	24,0	230 V; 50 Hz	2,9	L001341	RE 630 G
22,0	M16×1	13	8,0	10,0	200×200	160	140	443	280×440×624	34,0	230 V; 50 Hz	3,1	L001342	RE 1050 G
22,0	M16×1	13	9,3	12,0	200×200	200	180	443	250×435×624	31,0	230 V; 50 Hz	2,9	L001343	RE 1225 G
22,0	M16×1	13	14,0	20,0	300×350	160	140	443	350×570×624	40,0	230 V; 50 Hz	2,9	L001344	RE 2025 G

Cryothermostats LAUDA

Caractéristiques techniques selon DIN 12876

Type d'appareil	Plage de température de fonctionnement °C	Constante de température ±K	Dispositif de sécurité	Puissance de chauffe max. kW	Capacité frigorifique kW													Type de pompe	Pression de refoulement max. bar	
					20 °C	10 °C	0 °C	-10 °C	-20 °C	-25 °C	-30 °C	-40 °C	-50 °C	-60 °C	-70 °C	-80 °C	-90 °C			-100 °C
LAUDA PRO / Page 64																				
RP 2040	-40 ... 200	0,01	III, FL	3,6	0,80 ³	0,80 ³	0,80 ³	0,60 ³	0,40 ²	-	0,19 ²	0,06 ²	-	-	-	-	-	V	-	
RP 2045	-45 ... 200	0,01	III, FL	3,6	1,50 ³	1,43 ³	1,17 ³	0,84 ³	0,52 ²	-	0,28 ²	0,13 ²	-	-	-	-	-	V	-	
RP 3035	-35 ... 200	0,01	III, FL	3,6	0,80 ³	0,80 ³	0,80 ³	0,58 ³	0,35 ²	-	0,16 ²	-	-	-	-	-	-	V	-	
RP 1090	-90 ... 200	0,01	III, FL	3,6	0,80 ³	0,75 ³	0,72 ³	0,69 ³	0,66 ²	-	0,63 ²	0,60 ²	0,54 ²	0,37 ²	0,24 ²	0,11 ²	0,02 ²	-	V	-
RP 2090	-90 ... 200	0,01	III, FL	3,6	0,80 ³	0,71 ³	0,68 ³	0,65 ³	0,62 ²	-	0,61 ²	0,58 ²	0,52 ²	0,34 ²	0,18 ²	0,07 ²	0,01 ²	-	V	-
RP 10100	-100 ... 200	0,01	III, FL	3,6	0,40 ³	0,40 ³	0,40 ³	0,40 ³	0,40 ²	-	0,39 ²	0,37 ²	0,35 ²	0,32 ²	0,25 ²	0,17 ²	0,06 ²	0,01 ²	V	-
RP 2040 C	-40 ... 200	0,01	III, FL	3,6	0,80 ³	0,80 ³	0,80 ³	0,60 ³	0,40 ²	-	0,19 ²	0,06 ²	-	-	-	-	-	V	-	
RP 2045 C	-45 ... 200	0,01	III, FL	3,6	1,50 ³	1,43 ³	1,17 ³	0,84 ³	0,52 ²	-	0,28 ²	0,13 ²	-	-	-	-	-	V	-	
RP 3035 C	-35 ... 200	0,01	III, FL	3,6	0,80 ³	0,80 ³	0,80 ³	0,58 ³	0,35 ²	-	0,16 ²	-	-	-	-	-	-	V	-	
RP 1090 C	-90 ... 200	0,01	III, FL	3,6	0,80 ³	0,75 ³	0,72 ³	0,69 ³	0,66 ²	-	0,63 ²	0,60 ²	0,54 ²	0,37 ²	0,24 ²	0,11 ²	0,02 ²	-	V	-
RP 2090 C	-90 ... 200	0,01	III, FL	3,6	0,80 ³	0,71 ³	0,68 ³	0,65 ³	0,62 ²	-	0,61 ²	0,58 ²	0,52 ²	0,34 ²	0,18 ²	0,07 ²	0,01 ²	-	V	-
RP 10100 C	-100 ... 200	0,01	III, FL	3,6	0,40 ³	0,40 ³	0,40 ³	0,40 ³	0,40 ²	-	0,39 ²	0,37 ²	0,35 ²	0,32 ²	0,25 ²	0,17 ²	0,06 ²	0,01 ²	V	-
LAUDA Proline Kryomate / Page 66																				
RP 4050 C	-50 ... 200	0,05	III, FL	3,5	5,00 ¹	-	3,00 ¹	-	1,60 ¹	-	1,00 ¹	0,50 ¹	0,25 ¹	-	-	-	-	V	0,5	
RP 4050 CW	-50 ... 200	0,05	III, FL	3,5	6,00 ¹	-	3,50 ¹	-	1,80 ¹	-	1,10 ¹	0,60 ¹	0,25 ¹	-	-	-	-	V	0,5	
RP 4090 C	-90 ... 200	0,05	III, FL	3,5	3,00 ¹	-	2,90 ¹	-	2,50 ¹	-	2,30 ¹	2,00 ¹	1,60 ¹	1,30 ¹	0,80 ¹	0,50 ¹	0,15 ¹	-	V	0,5
RP 4090 CW	-90 ... 200	0,05	III, FL	3,5	4,00 ¹	-	3,70 ¹	-	3,10 ¹	-	2,70 ¹	2,00 ¹	1,60 ¹	1,30 ¹	0,80 ¹	0,50 ¹	0,15 ¹	-	V	0,5

¹Étage de pompe 2 ²Étage de pompe 4 ³Étage de pompe 8 Tous les types d'appareil marqués ›W‹ sont refroidis à l'eau

Débit refoulé max. refoulement l/min	filetage de raccordement de pompe mm	Olive Øa	Volume de remplissage min. l	Volume de remplissage max. l	Ouverture du bain (L x P) mm	Profondeur du bain mm	Profondeur utile mm	Hauteur du bord supérieur du bain mm	Dimensions (L x P x H) mm	Poids kg	Tension secteur V ; Hz	Puissance absorbée max. kW	Référence	Type d'appareil
-	N/A	-	12,5	21,0	300×290	200	180	568	400×565×680	51,0	230 V; 50 Hz	3,7	L000007	RP 2040
-	N/A	-	12,5	21,0	300×290	200	180	568	400×565×680	59,0	230 V; 50 Hz	3,7	L000008	RP 2045
-	N/A	-	17,5	29,5	340×375	200	180	568	440×600×680	54,0	230 V; 50 Hz	3,7	L000009	RP 3035
-	N/A	-	6,5	10,5	240×150	200	180	618	440×600×730	85,0	230 V; 50 Hz	3,7	L000010	RP 1090
-	N/A	-	12,5	21,0	300×290	200	180	618	500×600×730	91,0	230 V; 50 Hz	3,7	L000011	RP 2090
-	N/A	-	6,5	10,5	240×150	200	180	618	500×600×730	86,0	230 V; 50 Hz	3,7	L000012	RP 10100
-	N/A	-	12,5	21,0	300×290	200	180	568	400×565×730	52,0	230 V; 50 Hz	3,7	L000013	RP 2040 C
-	N/A	-	12,5	21,0	300×290	200	180	568	400×565×730	59,0	230 V; 50 Hz	3,7	L000014	RP 2045 C
-	N/A	-	17,5	29,5	340×375	200	180	568	440×600×730	55,0	230 V; 50 Hz	3,7	L000015	RP 3035 C
-	N/A	-	6,5	10,5	240×150	200	180	618	440×600×780	86,0	230 V; 50 Hz	3,7	L000016	RP 1090 C
-	N/A	-	12,5	21,0	300×290	200	180	618	500×600×780	89,0	230 V; 50 Hz	3,7	L000017	RP 2090 C
-	N/A	-	6,5	10,5	240×150	200	180	618	500×600×780	86,0	230 V; 50 Hz	3,7	L000018	RP 10100 C
19,0	M16×1	13	32,0	44,0	350×350	250	230	905	600×700×1216	129,0	400 V; 3/N/PE; 50 Hz	5,0	L001653	RP 4050 C
19,0	M16×1	13	32,0	44,0	350×350	250	230	905	600×700×1216	124,0	400 V; 3/N/PE; 50 Hz	5,0	L001657	RP 4050 CW
19,0	M16×1	13	32,0	44,0	350×350	250	230	905	600×700×1216	161,0	400 V; 3/N/PE; 50 Hz	7,0	L001655	RP 4090 C
19,0	M16×1	13	32,0	44,0	350×350	250	230	905	600×700×1216	160,0	400 V; 3/N/PE; 50 Hz	7,0	L001659	RP 4090 CW

Cryothermostats LAUDA

Variantes de tension

Type d'appareil	Tension secteur V ; Hz	Puissance de chauffe max. kW	Puissance absorbée max. kW	Code de la fiche*	Référence	Type d'appareil	Tension secteur V ; Hz	Puissance de chauffe max. kW	Puissance absorbée max. kW	Code de la fiche*	Référence
LAUDA Alpha / Page 60											
RA 8	100 V; 50/60 Hz	1,0	1,3	14	L000653	RA 24	115 V; 60 Hz	1,2	1,5	14	L000652
RA 8	115 V; 60 Hz	1,2	1,5	14	L000650	RA 24	230 V; 50 Hz & 220 V; 60 Hz	1,4	1,8	17	L000640
RA 8	230 V; 50 Hz & 220 V; 60 Hz	1,4	1,8	17	L000638						
RA 12	115 V; 60 Hz	1,2	1,5	14	L000651						
RA 12	230 V; 50 Hz & 220 V; 60 Hz	1,4	1,8	17	L000639						
LAUDA ECO / Page 62											
RE 415 S	115 V; 60 Hz	1,3	1,4	14	L001433	RE 1050 S	100 V; 50/60 Hz	1,0	1,5	14	L001465
RE 415 S	220 V; 60 Hz	1,8	2,1	3	L001405	RE 1050 S	115 V; 60 Hz	1,3	1,4	14	L001437
RE 415 S	220 V; 60 Hz	1,8	2,1	2	L002073	RE 1050 S	220 V; 60 Hz	1,8	2,4	3	L001409
RE 415 G	115 V; 60 Hz	1,3	1,4	14	L001440	RE 1050 S	220 V; 60 Hz	1,8	2,4	2	L002077
RE 415 G	220 V; 60 Hz	2,4	2,6	3	L001412	RE 1050 G	100 V; 50/60 Hz	1,0	1,5	14	L001472
RE 415 G	220 V; 60 Hz	2,4	2,6	2	L002080	RE 1050 G	115 V; 60 Hz	1,3	1,4	14	L001444
RE 420 S	100 V; 50/60 Hz	1,0	1,2	14	L001462	RE 1050 G	220 V; 60 Hz	2,4	2,9	3	L001416
RE 420 S	115 V; 60 Hz	1,3	1,4	14	L001434	RE 1225 S	100 V; 50/60 Hz	1,0	1,3	14	L001466
RE 420 S	220 V; 60 Hz	1,8	2,1	3	L001406	RE 1225 S	115 V; 60 Hz	1,3	1,4	14	L001438
RE 420 S	220 V; 60 Hz	1,8	2,1	2	L002074	RE 1225 S	220 V; 60 Hz	1,8	2,1	2	L002078
RE 420 G	100 V; 50/60 Hz	1,0	1,2	14	L001469	RE 1225 S	220 V; 60 Hz	1,8	2,1	3	L001410
RE 420 G	115 V; 60 Hz	1,3	1,4	14	L001441	RE 1225 G	100 V; 50/60 Hz	1,0	1,3	14	L001473
RE 420 G	220 V; 60 Hz	2,4	2,6	3	L001413	RE 1225 G	115 V; 60 Hz	1,3	1,4	14	L001445
RE 630 S	100 V; 50/60 Hz	1,0	1,3	14	L001464	RE 1225 G	220 V; 60 Hz	2,4	2,7	3	L001417
RE 630 S	115 V; 60 Hz	1,3	1,4	14	L001436	RE 2025 S	100 V; 50/60 Hz	1,0	1,3	14	L001467
RE 630 S	220 V; 60 Hz	1,8	2,1	3	L001408	RE 2025 S	115 V; 60 Hz	1,3	1,4	14	L001439
RE 630 S	220 V; 60 Hz	1,8	2,1	2	L002076	RE 2025 S	220 V; 60 Hz	1,8	2,1	2	L002079
RE 630 G	100 V; 50/60 Hz	1,0	1,3	14	L001471	RE 2025 S	220 V; 60 Hz	1,8	2,1	3	L001411
RE 630 G	115 V; 60 Hz	1,3	1,4	14	L001443	RE 2025 G	100 V; 50/60 Hz	1,0	1,3	14	L001474
RE 630 G	220 V; 60 Hz	2,4	2,7	2	L002083	RE 2025 G	115 V; 60 Hz	1,3	1,4	14	L001446
RE 630 G	220 V; 60 Hz	2,4	2,7	3	L001415	RE 2025 G	220 V; 60 Hz	2,4	2,7	3	L001418

*Toutes les données relatives aux codes de fiches sont indiquées sur la page 162

Cryothermostats LAUDA

Variantes de tension

Type d'appareil	Tension secteur V ; Hz	Puissance de chauffe max. kW	Puissance absorbée max. kW	Code de la fiche*	Référence	Type d'appareil	Tension secteur V ; Hz	Puissance de chauffe max. kW	Puissance absorbée max. kW	Code de la fiche*	Référence
LAUDA PRO / Page 64											
RP 2040	100 V; 50/60 Hz	1,3	1,6	32	L000538	RP 2045 C	200 V; 50/60 Hz	2,7	3,2	2	L000475
RP 2040	100 V; 50/60 Hz	1,3	1,5	14	L000530	RP 2045 C	200 V; 50/60 Hz	2,7	3,2	3	L000491
RP 2040	120 V; 60 Hz	1,9	1,9	32	L000458	RP 2045 C	200 V; 50/60 Hz	2,7	3,2	32	L000523
RP 2040	120 V; 60 Hz	1,9	1,9	4	L000450	RP 2045 C	200 V; 50/60 Hz	2,7	3,2	31	L000507
RP 2040	200 V; 50/60 Hz	2,7	3,2	31	L000498	RP 2045 C	208-220 V; 60 Hz	3,3	3,5	2	L000573
RP 2040	200 V; 50/60 Hz	2,7	3,2	32	L000514	RP 2045 C	208-220 V; 60 Hz	3,3	3,5	31	L000427
RP 2040	200 V; 50/60 Hz	2,7	3,2	3	L000482	RP 2045 C	208-220 V; 60 Hz	3,3	3,5	3	L000315
RP 2040	200 V; 50/60 Hz	2,7	3,2	2	L000466	RP 2045 C	208-220 V; 60 Hz	3,3	3,5	32	L000443
RP 2040	208-220 V; 60 Hz	3,3	3,5	32	L000434	RP 3035	100 V; 50/60 Hz	1,3	1,6	32	L000539
RP 2040	208-220 V; 60 Hz	3,3	3,5	2	L000564	RP 3035	100 V; 50/60 Hz	1,3	1,5	14	L000531
RP 2040	208-220 V; 60 Hz	3,3	3,5	31	L000418	RP 3035	120 V; 60 Hz	1,9	1,9	32	L000459
RP 2040	208-220 V; 60 Hz	3,3	3,5	3	L000306	RP 3035	120 V; 60 Hz	1,9	1,9	4	L000451
RP 2040 C	100 V; 50/60 Hz	1,3	1,5	14	L000534	RP 3035	200 V; 50/60 Hz	2,7	3,2	31	L000500
RP 2040 C	100 V; 50/60 Hz	1,3	1,6	32	L000542	RP 3035	200 V; 50/60 Hz	2,7	3,2	32	L000516
RP 2040 C	120 V; 60 Hz	1,9	1,9	32	L000462	RP 3035	200 V; 50/60 Hz	2,7	3,2	2	L000468
RP 2040 C	120 V; 60 Hz	1,9	1,9	4	L000454	RP 3035	200 V; 50/60 Hz	2,7	3,2	3	L000484
RP 2040 C	200 V; 50/60 Hz	2,7	3,2	3	L000490	RP 3035	208-220 V; 60 Hz	3,3	3,5	31	L000420
RP 2040 C	200 V; 50/60 Hz	2,7	3,2	31	L000506	RP 3035	208-220 V; 60 Hz	3,3	3,5	3	L000308
RP 2040 C	200 V; 50/60 Hz	2,7	3,2	32	L000522	RP 3035	208-220 V; 60 Hz	3,3	3,5	2	L000566
RP 2040 C	200 V; 50/60 Hz	2,7	3,2	2	L000474	RP 3035	208-220 V; 60 Hz	3,3	3,5	32	L000436
RP 2040 C	208-220 V; 60 Hz	3,3	3,5	3	L000314	RP 3035 C	100 V; 50/60 Hz	1,3	1,5	14	L000535
RP 2040 C	208-220 V; 60 Hz	3,3	3,5	32	L000442	RP 3035 C	100 V; 50/60 Hz	1,3	1,6	32	L000543
RP 2040 C	208-220 V; 60 Hz	3,3	3,5	31	L000426	RP 3035 C	120 V; 60 Hz	1,9	1,9	4	L000455
RP 2040 C	208-220 V; 60 Hz	3,3	3,5	2	L000572	RP 3035 C	120 V; 60 Hz	1,9	1,9	32	L000463
RP 2045	200 V; 50/60 Hz	2,7	3,2	31	L000499	RP 3035 C	200 V; 50/60 Hz	2,7	3,2	2	L000476
RP 2045	200 V; 50/60 Hz	2,7	3,2	3	L000483	RP 3035 C	200 V; 50/60 Hz	2,7	3,2	32	L000524
RP 2045	200 V; 50/60 Hz	2,7	3,2	2	L000467	RP 3035 C	200 V; 50/60 Hz	2,7	3,2	31	L000508
RP 2045	200 V; 50/60 Hz	2,7	3,2	32	L000515	RP 3035 C	200 V; 50/60 Hz	2,7	3,2	3	L000492
RP 2045	208-220 V; 60 Hz	3,3	3,5	2	L000565	RP 3035 C	208-220 V; 60 Hz	3,3	3,5	31	L000428
RP 2045	208-220 V; 60 Hz	3,3	3,5	31	L000419	RP 3035 C	208-220 V; 60 Hz	3,3	3,5	3	L000316
RP 2045	208-220 V; 60 Hz	3,3	3,5	32	L000435	RP 3035 C	208-220 V; 60 Hz	3,3	3,5	2	L000574
RP 2045	208-220 V; 60 Hz	3,3	3,5	3	L000307	RP 3035 C	208-220 V; 60 Hz	3,3	3,5	32	L000444

Type d'appareil	Tension secteur V ; Hz	Puissance de chauffe max. kW	Puissance absorbée max. kW	Code de la fiche*	Référence	Type d'appareil	Tension secteur V ; Hz	Puissance de chauffe max. kW	Puissance absorbée max. kW	Code de la fiche*	Référence
LAUDA PRO / Page 64											
RP 1090	200 V; 50/60 Hz	2,7	3,2	3	L000485	RP 2090 C	200 V; 50/60 Hz	2,7	3,2	2	L000478
RP 1090	200 V; 50/60 Hz	2,7	3,2	32	L000517	RP 2090 C	200 V; 50/60 Hz	2,7	3,2	3	L000494
RP 1090	200 V; 50/60 Hz	2,7	3,2	2	L000469	RP 2090 C	200 V; 50/60 Hz	2,7	3,2	32	L000526
RP 1090	200 V; 50/60 Hz	2,7	3,2	31	L000501	RP 2090 C	200 V; 50/60 Hz	2,7	3,2	31	L000510
RP 1090	208-220 V; 60 Hz	3,3	3,5	32	L000437	RP 2090 C	208-220 V; 60 Hz	3,3	3,5	3	L000318
RP 1090	208-220 V; 60 Hz	3,3	3,5	3	L000309	RP 2090 C	208-220 V; 60 Hz	3,3	3,5	32	L000446
RP 1090	208-220 V; 60 Hz	3,3	3,5	2	L000567	RP 2090 C	208-220 V; 60 Hz	3,3	3,5	31	L000430
RP 1090	208-220 V; 60 Hz	3,3	3,5	31	L000421	RP 2090 C	208-220 V; 60 Hz	3,3	3,5	2	L000576
RP 1090 C	200 V; 50/60 Hz	2,7	3,2	32	L000525	RP 10100	200 V; 50/60 Hz	2,7	3,2	32	L000519
RP 1090 C	200 V; 50/60 Hz	2,7	3,2	2	L000477	RP 10100	200 V; 50/60 Hz	2,7	3,2	31	L000503
RP 1090 C	200 V; 50/60 Hz	2,7	3,2	31	L000509	RP 10100	200 V; 50/60 Hz	2,7	3,2	2	L000471
RP 1090 C	200 V; 50/60 Hz	2,7	3,2	3	L000493	RP 10100	200 V; 50/60 Hz	2,7	3,2	3	L000487
RP 1090 C	208-220 V; 60 Hz	3,3	3,5	31	L000429	RP 10100	208-220 V; 60 Hz	3,3	3,5	32	L000439
RP 1090 C	208-220 V; 60 Hz	3,3	3,5	2	L000575	RP 10100	208-220 V; 60 Hz	3,3	3,5	31	L000423
RP 1090 C	208-220 V; 60 Hz	3,3	3,5	32	L000445	RP 10100	208-220 V; 60 Hz	3,3	3,5	2	L000569
RP 1090 C	208-220 V; 60 Hz	3,3	3,5	3	L000317	RP 10100	208-220 V; 60 Hz	3,3	3,5	3	L000311
RP 2090	200 V; 50/60 Hz	2,7	3,2	2	L000470	RP 10100 C	200 V; 50/60 Hz	2,7	3,2	32	L000527
RP 2090	200 V; 50/60 Hz	2,7	3,2	32	L000518	RP 10100 C	200 V; 50/60 Hz	2,7	3,2	31	L000511
RP 2090	200 V; 50/60 Hz	2,7	3,2	31	L000502	RP 10100 C	200 V; 50/60 Hz	2,7	3,2	3	L000495
RP 2090	200 V; 50/60 Hz	2,7	3,2	3	L000486	RP 10100 C	200 V; 50/60 Hz	2,7	3,2	2	L000479
RP 2090	208-220 V; 60 Hz	3,3	3,5	32	L000438	RP 10100 C	208-220 V; 60 Hz	3,3	3,5	3	L000319
RP 2090	208-220 V; 60 Hz	3,3	3,5	2	L000568	RP 10100 C	208-220 V; 60 Hz	3,3	3,5	31	L000431
RP 2090	208-220 V; 60 Hz	3,3	3,5	3	L000310	RP 10100 C	208-220 V; 60 Hz	3,3	3,5	32	L000447
RP 2090	208-220 V; 60 Hz	3,3	3,5	31	L000422	RP 10100 C	208-220 V; 60 Hz	3,3	3,5	2	L000577
LAUDA Proline Kryomate / Page 66											
RP 4050 C	200 V; 3/PE; 50/60 Hz	2,8	5,0	31	L001701	RP 4090 C	200 V; 3/PE; 50/60 Hz	2,8	7,0	31	L001703
RP 4050 C	208 V; 3/PE; 60 Hz	3,0	5,0	31	L001677	RP 4090 C	208 V; 3/PE; 60 Hz	3,0	7,0	31	L001679
RP 4050 CW	200 V; 3/PE; 50/60 Hz	2,8	5,0	31	L001705	RP 4090 CW	200 V; 3/PE; 50/60 Hz	2,8	7,0	31	L001707
RP 4050 CW	208 V; 3/PE; 60 Hz	3,0	5,0	31	L001681	RP 4090 CW	208 V; 3/PE; 60 Hz	3,0	7,0	31	L001683

* Toutes les données relatives aux codes de fiches sont indiquées sur la page 162. Tous les types d'appareil marqués « W » sont refroidis à l'eau.

Cryothermostats LAUDA

Autres courbes caractéristiques

LAUDA Alpha / Page 60

COURBES DE LA POMPE Liquide : eau

Pression bar

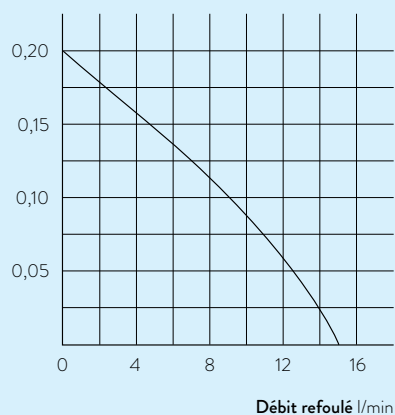

LAUDA ECO / Page 62

COURBES DE REFROIDISSEMENT mesurées selon DIN 12876

Température du bain °C

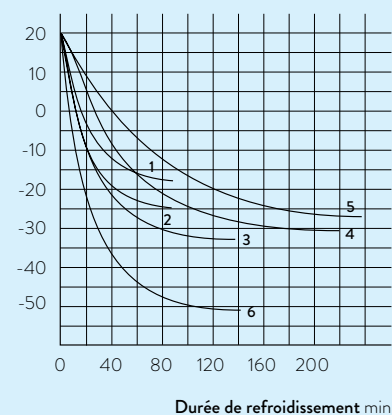

COURBES DE LA POMPE Liquide : eau

Pression bar

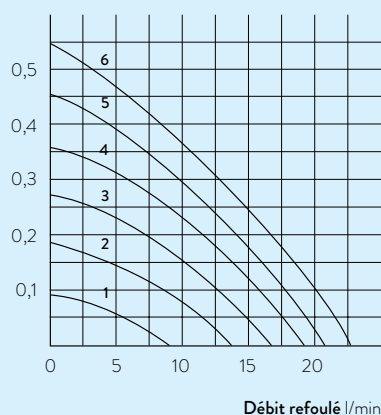

LAUDA Proline Kryomate / Page 66

COURBES DE REFROIDISSEMENT mesurées selon DIN 12876

Température du bain °C

